

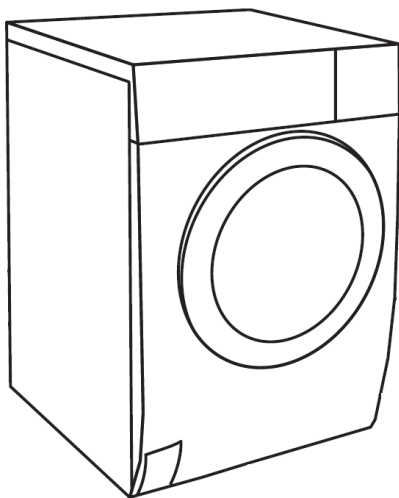

**RU Стирально-сушильная машина/
Руководство по эксплуатации**







EN Washer-dryer/ User Manual



SLW TW8441 I

Благодарим Вас за выбор нашего продукта!

Данное руководство пользователя содержит важную информацию о безопасности и инструкции, которые помогут Вам в эксплуатации и обслуживании вашего прибора. Прочитайте данное руководство пользователя перед использованием устройства и сохраните эту книгу для дальнейшего использования.

Значок	Тип	Значение
	ПРЕДУПРЕЖДЕНИЕ	Риск серьезной травмы или смерти
	ОПАСНО! ВЫСОКОЕ НАПРЯЖЕНИЕ!	Риск поражения электрическим током
	ОСТОРОЖНО ГОРЯЧАЯ ПОВЕРХНОСТЬ	Риск получить травму
	ВОСПЛАМЕНЕНИЯ	Предупреждение; Существует опасность возникновения пожара из-за наличия горючих материалов
	ОСТОРОЖНО	Риск травмы или материального ущерба
	ВАЖНО	Правильная эксплуатация системы

СОДЕРЖАНИЕ

1.....	Инструкции по технике безопасности
1.1.....	Общая безопасность
1.2.....	Удар электрическим током
1.3.....	Риск получения ожогов
1.4.....	Безопасность для детей и немощных людей
1.5.....	Риск возгорания
1.6.....	Риск затопления
1.7.....	Опасность взрыва
1.8.....	Предосторожности
1.9.....	Опасность повреждения прибора
1.10.....	Риск падения и получения травмы
2.....	Эксплуатация прибора
2.1.....	Упаковка/Утилизация
2.2.....	Установка прибора – выбор места
2.3.....	Распаковка прибора
2.4.....	Удаление транспортировочных болтов
3.....	Описание – общие сведения и внешний вид
3.1.....	Аксессуары
4.....	Выравнивание прибора
5.....	Подключение шланга подачи воды
5.1.....	Сливной шланг
6.....	Быстрый Старт
6.1.....	Дозатор моющих средств
6.2.....	Панель управления
6.3.....	Другие функции
6.4.....	Программы
7.....	Содержание и обслуживание
7.1.....	Очистка входного фильтра
7.2.....	Очистка отсека для моющих средств
7.3.....	Очистка фильтра дренажного насоса
8.....	УСТРАНЕНИЕ НЕПОЛАДОК
9.....	Технические характеристики
9.1.....	Описание

■ Общая безопасность

В целях Вашей безопасности необходимо соблюдать информацию, приведенную в данном руководстве, чтобы свести к минимуму риск возникновения пожара или взрыва, поражения электрическим током или предотвратить повреждение имущества, травмы или гибель людей.



Предупреждение!

Удар электрическим током!

- Если шнур питания поврежден, он должен быть заменен производителем, его сервисным агентом или специалистами с аналогичной квалификацией, чтобы избежать опасности.
- Новые комплекты шлангов, поставляемые с устройством, должны использоваться, повторное использование старых комплектов шлангов запрещено.
- Перед любым техническим обслуживанием устройства отключите прибор от сети.
- Всегда отключайте машину от сети и отключайте подачу воды после использования.
- Для обеспечения Вашей безопасности вилка питания должна быть вставлена в заземленную трехполюсную розетку. Внимательно проверьте и убедитесь, что Ваша розетка правильно и надежно заземлена. Не используйте многополюсные вилки или удлинители.
- Убедитесь, что вода и электрические устройства должны быть подключены квалифицированным специалистом в соответствии с инструкциями производителя и местными правилами техники

безопасности.

- Вытащите вилку из розетки перед чисткой или техническим обслуживанием.
- Не используйте розетки с номинальным током меньше, чем у прибора.
- Никогда не вынимайте вилку из розетки мокрыми руками. Никогда не прикасайтесь к машине мокрыми или влажными руками или ногами.
- Пожалуйста, не забудьте отключить воду и электропитание сразу после стирки одежды.

  **Риск получения ожогов!**

- Во избежание ожогов не дотрагивайтесь до выпускного шланга в процессе выпуска воды.
- По мере завершения сушки полностью откройте дверцу. Не дотрагиваться до стекла дверцы. В связи с высокой температурой существует опасность получения ожогов.

 **Безопасность для детей и немощных людей**

- Прибор может использоваться детьми в возрасте от 8 лет и старше, а также лицами с ограниченными физическими, сенсорными или умственными способностями или недостатком опыта и знаний, в случае необходимого надзора над ними в процессе пользования, или если они получили инструкции относительно безопасного использования прибора и понимания, связанных с неправильной эксплуатацией, опасностей. Дети не должны играть с прибором.
- Чистка и обслуживание прибора не должны

производиться детьми без присмотра.

- Следует следить за детьми младше 3 лет, чтобы они не играли с прибором.
- Животные и дети могут забраться в машину. Проверяйте машину перед каждой операцией.
- Стеклопанель может быть очень горячей во время работы. Держите детей и домашних животных подальше от машины во время работы в очень влажных помещениях, а также в помещениях с взрывоопасным или едким газом.
- Храните пакет с документами, находящийся внутри машины и включающий руководство пользователя, в недоступном для детей месте для предотвращения риска удушья.
- Храните мелкие детали, находящиеся в пакете с документами, в недоступном для детей месте.
- Следите за тем, чтобы старая техника находилась в месте, где она не представляет опасности для детей, до тех пор, пока она не будет вывезена из дома.

▲ Риск возгорания!

- Нестиранные сухие белье нельзя сушить в машине.
- Не допускайте нахождения легковоспламеняющихся или взрывоопасных жидкостей вблизи машины.
- Материалы с пятнами от растительного масла, ацетона, алкоголя, бензина, керосина, средства для удаления пятен, скипидара, воска и средства для удаления воска необходимо сначала постирать с использованием дополнительного количества моющего средства и горячей воды перед тем, как

подвергнуть их сушке. При эксплуатации машины с функцией сушки иным образом может иметь место риск возгорания.

- Если Вы намерены выбрать программу стирки и сушки, не помещайте в машину устройство/шарик для дозирования моющего средства. Это может привести к возникновению риска возгорания.

▲ Риск затопления!

- Перед помещением выпускного шланга в раковину проверьте нет ли засора и примите необходимые меры предосторожности во избежание соскальзывания шланга.
- Примите меры во избежание смещения шланга из раковины из-за отражающей силы воды под давлением.

▲ Опасность взрыва!

- Стиральная машина не должна использоваться для тканей, которые использовались для очистки промышленными химикатами.
- Отработанный воздух не должен выходить в дымоход, предназначенный для отвода паров от приборов, работающих на газе или других видах топлива.

Предосторожности!

- Этот прибор предназначен только для использования в помещении.
- Не предназначен для встроенного использования.

- Отверстия не должны быть закрыты ковром или другим покрытием. Устанавливайте машину в местах, которые могут вентилироваться, и в которых возможна постоянная циркуляция воздуха.
- Требуемая температура окружающей среды для создания идеальных условий эксплуатации для прибора: от 15 до 25°C. Прибор нельзя устанавливать в очень влажных помещениях, а также в помещениях с взрывоопасными или едкими газами.
- Прибор только с одним впускным клапаном может быть подключен к источнику холодной воды. Прибор с двойными впускными клапанами должен быть правильно подключен к источникам горячей и холодной воды.
- Штекер должен быть доступен после установки.
- Запрещается устанавливать прибор за запираемой дверью, раздвижной дверью или дверью с шарниром, противоположной стороне от стиральной машины.
- Прибор не должен быть установлен во влажном месте.
- Бытовой прибор не предназначен для встраивания.
- Используйте машину для стирки белья, которое подлежит стирке и сушке после стирки (соответствующие данные должны быть указаны на этикетке).
- Не допускайте нахождения домашних животных вблизи машины.
- Перед установкой машины следует проверить упаковку и внешние поверхности машины после ее извлечения из упаковки. Не эксплуатировать прибор с повреждениями или со вскрытой упаковкой.
- Удалите всю упаковку и транспортировочные болты перед использованием прибора. В противном случае это может привести к серьезному повреждению прибора и

аннулированию гарантии.

- Гарантия на машину не распространяется на повреждения, вызванные внешними факторами (наводнения, пожар, грызуны и др.).
- Не загружайте в машину белье, превышающее максимально допустимое количество, указанное в выбранной программе стирки или сушки.
- В случае возникновения неисправностей отключите машину от сети и закройте кран с водой. Не пытайтесь осуществлять ремонт самостоятельно. Вы можете проконсультироваться в ближайшей авторизованной сервисной службе.
- Не открывайте выдвижной ящик для моющего средства во время работы машины.
- Не открывайте дверцу во время работы машины с применением силы.
- Следуйте рекомендациям производителя при использовании в машине кондиционера для белья или аналогичных продуктов.
- Во время сушки не осуществляйте остановку машины до завершения программы. В случае необходимости быстро извлеките белье и незамедлительно разложите его в подходящем месте, чтобы дать ему охладиться.
- Устанавливайте машину в месте, где дверца может полностью открываться.

⚠ Опасность повреждения прибора!

Продукт предназначен только для домашнего использования и предназначен только для текстиля, подходящего для машинной стирки и сушки. Эксплуатация машины в коммерческих целях приведет к отказу от гарантийных

обязательств.

- Не поднимайтесь и не садитесь на верхнюю крышку машины.
- Не прислоняться к двери машины.
- Меры предосторожности при работе с машиной:
 1. В случае необходимости транспортные болты должны быть снова установлены на машину перед ее транспортировкой.
 2. Скопленная вода должна быть слита из машины.
 3. Обращайтесь с машиной осторожно. Никогда не держитесь за каждую выступающую часть на машине во время подъема (отсек для моющего средства, дверка). Эти части могут сломаться, а вы – получить травму. Дверь машины не может использоваться в качестве ручки при транспортировке.
 4. Этот прибор тяжелый. Перемещайте его с осторожностью. Переносить машину должны двое или более человек.
 - Пожалуйста, не закрывайте дверь чрезмерными усилиями. Если Вам трудно закрыть дверь, проверьте, правильно ли вы положили одежду или правильно ее распределили.
 - Запрещено мыть ковры.

▲ Риск падения и получения травмы!

- Не вставайте на машину. Верхний столик машины может сломаться, и Вы можете получить травму.
- Во время установки произведите чистку шланга, кабеля и упаковки машины. Вы можете споткнуться и упасть. После установки шланги, кабели, упаковка должны храниться должным образом.

- Не поворачивайте машину вверх ногами или на бок.

Эксплуатация прибора

Перед использованием стиральной машины продукт должен быть откалиброван.

- Прежде чем стирать одежду в первый раз, прибор должен проработать один цикл стирки без одежды внутри.
- Легковоспламеняющиеся и взрывоопасные или токсичные растворители запрещены. Бензин, спирт и т. д. не должны быть использованы в качестве моющих средств.
- Пожалуйста, выбирайте только моющие средства, подходящие для машинной стирки, особенно для барабана.
- Убедитесь, что все карманы опустошены. Острые и жесткие предметы, такие как монеты, броши, гвозди, винты или камни и т. д., могут привести к серьезным повреждениям устройства.
- Пожалуйста, проверьте, была ли слита вода внутри барабана, прежде чем открывать его дверцу. Пожалуйста, не открывайте дверь, если внутри барабана есть вода.
- Будьте осторожны, когда прибор сливает горячую воду для стирки, можно получить ожог.
- После завершения программы, пожалуйста, подождите две минуты, чтобы открыть дверь (некоторые модели).
- Никогда не доливайте воду вручную во время стирки.
- Ткани со следами растительного или любого другого масла, остатками следов от средств по уходу за

волосами перед тем, как положить такое белье в сушилку, следует обязательно промыть в горячей воде с дополнительным моющим средством, что уменьшит, но не устранит полностью опасность возгорания.

- Необходимо обеспечить достаточную вентиляцию, чтобы избежать обратного потока воздуха в помещение от приборов, сжигающих другое топливо, включая открытый огонь.
- Не сушите грязные вещи.
- Предметы, которые были загрязнены такими веществами, как растительное масло, ацетон, спирт, бензин, керосин, пятновыводители, скипидар, воски и средства для удаления воска, должны быть вымыты в горячей воде с дополнительным количеством моющего средства, прежде чем сушить в приборе.
- В машине нельзя сушить такие предметы, как поролон (латексная пена), шапочки для душа, водостойкий текстиль, изделия с резиновым покрытием и одежду или подушки с подушками из поролона.
- Вещи с наполнителями (подушки или куртки) должны быть целыми, во избежание попадания наполнителя в сушилку, который может воспламениться в процессе сушки.
- Использование средств для удаления краски в машине не допускается во избежание взрыва или пожара.
- Убедитесь, что чашки для моющего средства не оставлены в белье. Эти пластиковые чашки могут расплавиться во время сушки, и это может привести к повреждению машины и белья.
- Белье, обработанное средством для удаления пятен, перед стиркой должно быть подвергнуто

- тщательному полосканию.
- Смягчители ткани или аналогичные продукты следует использовать в соответствии с инструкциями по смягчению ткани.
 - Машина, чья крышка может быть открыта во время отбора воды, для полной остановки бака камеры экстракции воды требуется 15 с или более.
 - Заключительная часть цикла стиральной машины происходит без нагрева (цикл охлаждения), чтобы гарантировать, что предметы остаются при температуре, которая гарантирует, что предметы не будут повреждены.
 - Перед использованием прибора выньте все предметы из карманов, например зажигалки и спички.

ПРЕДУПРЕЖДЕНИЕ. Никогда не останавливайте стиральную машину до окончания цикла сушки, если все предметы не будут быстро удалены и распределены так, чтобы тепло рассеивалось.

Упаковка/Утилизация

Упаковочные материалы защищают прибор от повреждений, которые могут быть нанесены во время транспортировки. Упаковочные материалы созданы с учетом требований к защите окружающей среды и могут быть подвергнуты переработке. Использование переработанных материалов позволяет, как сохранять природные материалы, так и уменьшать образование отходов.



Этот символ на продукте или в его упаковке указывает на то, что этот продукт нельзя рассматривать как бытовые отходы. Вместо этого

его следует доставить в соответствующий пункт сбора отходов для переработки электрического и электронного оборудования. Убедившись в правильной утилизации этого продукта, вы сможете предотвратить возможные негативные последствия для окружающей среды и здоровья человека, которые могут быть вызваны неправильным обращением с отходами этого продукта.

■ Установка прибора – выбор места

▲ Предупреждение!

▲ Прибор должен устойчиво стоять на полу для стабильной работы!

▲ Убедитесь, что прибор не стоит на шнуре питания.

Перед установкой машины следует выбрать место, характеризующееся следующим образом:

1. Жесткая, сухая и ровная поверхность
2. Отсутствие прямых солнечных лучей
3. Достаточная вентиляция
4. Комнатная температура выше 0°C
5. Хранить вдали от источников тепла, таких как уголь или газ.

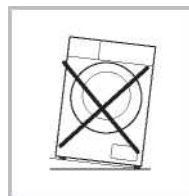
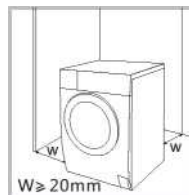

Распаковка прибора

▲ Предупреждение!

▲ Упаковочные материалы (например, пленки, пенопласт) могут быть опасны для детей.

▲ Существует риск удушья! Храните всю упаковку в недоступном для детей месте.

1. Снимите картонную коробку и пенопластовую упаковку.
2. Поднимите стиральную машину с осторожностью и снимите основную упаковку. Убедитесь, что маленький треугольный пенопласт удален вместе с нижним. Если нет, положите блок боковой поверхностью, затем вручную удалите небольшую пену с нижней части блока.
3. Снимите ленту, крепящую шнур питания и сливной шланг.
4. Снимите впускной шланг с барабана.

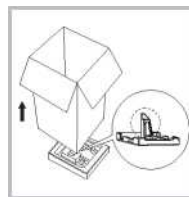

Удаление транспортировочных болтов

▲ Предупреждение!

▲ Вы должны удалить транспортировочные болты с задней стороны перед использованием продукта. Если болты не отвернуть, возможна сильная вибрация, повышенный шум и нарушение работоспособности (аннулирование гарантии).

▲ При перемещении продукта вам понадобятся транспортировочные болты, поэтому храните их в надежном месте.

Пожалуйста, сделайте следующие шаги, чтобы удалить болты:

- 1) Ослабьте 4 болта с помощью гаечного ключа и снимите их.
- 2) Закройте отверстия пробками для транспортных отверстий.
- 3) Держите транспортировочные болты надлежащим образом для будущего использования.

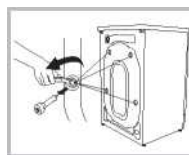

■ Описание – общие сведения и внешний вид



Диаграмма линейки продуктов приведена только для справки, пожалуйста, обратитесь к реальному продукту в качестве стандарта

Аксессуары

Транспортные болты

Шланг подачи холодной воды

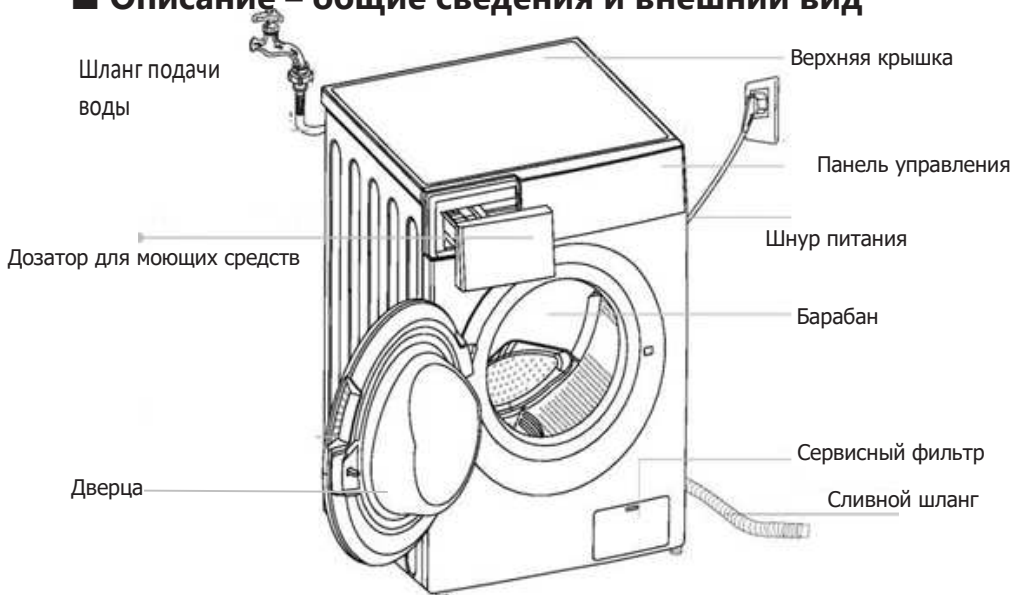
Шланг подачи горячей воды
(зависит от артикула)

Опора сливного шланга
(зависит от артикула)

Инструкция применению

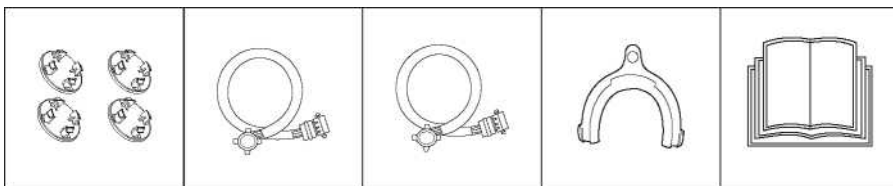

Выравнивание прибора

- ▲ Предупреждение! Стопорные гайки на всех четырех ножках должны быть плотно прикручены к корпусу. Проверьте, плотно ли прикреплены ножки к шкафу. Если нет, пожалуйста, поверните их в исходное положение, затяните гайки.
- ▲ Ослабьте контргайку и поворачивайте ножки до плотного контакта с полом.
- ▲ Отрегулируйте ножки и зафиксируйте их гаечным ключом, убедитесь, что прибор стоит устойчиво на полу.

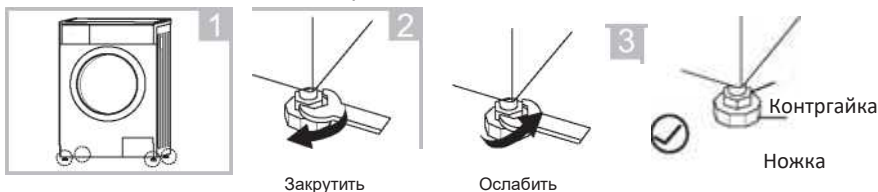

Подключение шланга подачи воды

- ▲ Предупреждение! Для предотвращения утечки воды или других повреждений, следуйте инструкциям в этой главе!
- ▲ Не перегибать, не раздавливать, не модифицировать и не разрывать шланг подачи воды.
- ▲ Если модель оснащена клапаном горячего водоснабжения, подключите его к крану горячей воды с помощью шланга для подачи горячей воды. Потребление электроэнергии будет уменьшаться для некоторых программ автоматически.

Подсоедините впускную трубу, как указано. Существует два способа подключения впускной трубы.
1. Соединение между обычным краном и впускным шлангом



Ослабьте гайку и 4 болта, затянуть, нажмите на скользящую втулку, вставьте впускной шланг в соединительную базу и затяните

2. Соединение между резьбовым отводом и впускным шлангом.

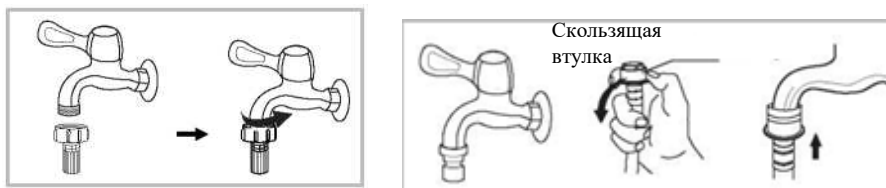

Кран с резьбой и впускным шлангом

Специальный кран для стиральной машины

Подсоедините другой конец впускной трубы к впускному клапану на задней стороне изделия и плотно закрепите трубу по часовой стрелке.

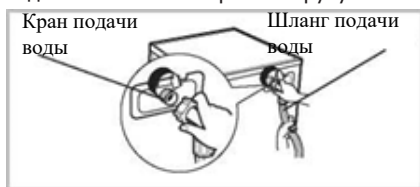

Сливной шланг

⚠ Предупреждение!

- ▲ Не перегибать и не вытягивать сливной шланг.

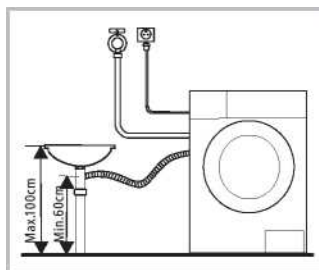
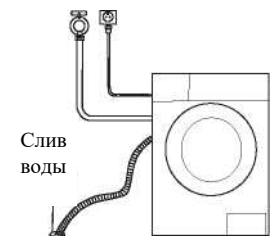

- ▲ Правильно расположите сливной шланг, в противном случае возможна утечка.

Есть два способа установить конец сливного шланга:

1. Положите шланг к раковину.
2. Подсоедините его к сливному патрубку желоба.



Внимание!

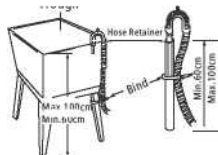
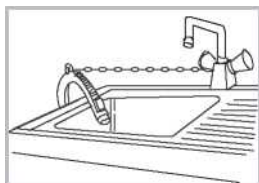

- Если у машины есть опора сливного шланга, установите ее следующим образом.

Предупреждение!

- ▲ При установке сливного шланга правильно закрепите его тросом.
- ▲ Если сливной шланг слишком длинный, не проталкивайте его в стиральную машину, так как это вызовет необычные шумы.

■ Быстрый Старт



- ▲ Перед стиркой, пожалуйста, убедитесь, что она установлена правильно.
- ▲ Перед первой стиркой стиральная машина должна проработать один цикл стирки без одежды надлежащим образом.

Калибровка

Рекомендуется откалибровать стиральную машину, чтобы она лучше обслуживала вас.

- 1 - Опорожнить стиральную машину;
- 2- Подключить;
3. Включите стиральную машину и одновременно нажмите «Скорость» и «Задержка» в течение 10 секунд, затем на дисплее отобразится «t19».
- 4- Нажмите  для запуска стиральной машины и дождитесь отображения «****»

1. Перед стиркой

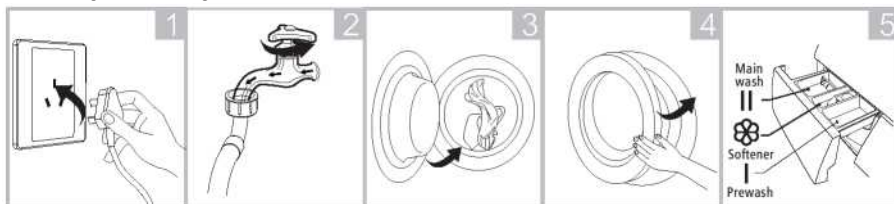

Подключить

Открыть
воду

Загрузить

Закрывать дверцу

Добавить моющее
средство



- Моющее средство необходимо добавлять только в отсек «I» после выбора предварительной стирки для машин с этой функцией.

2. Стирка

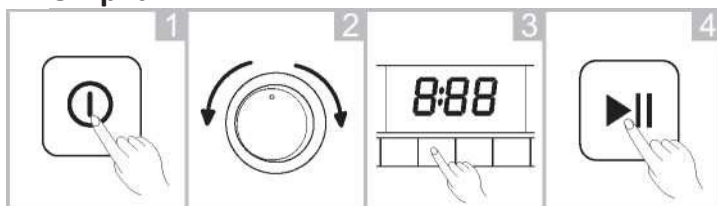

Включить

Выбрать
программу

Выбрать
функцию
по умолчанию

Старт

1. Если выбрано значение по умолчанию, шаг 3 можно пропустить.
2. Линейная диаграмма функциональных кнопок приведена только для справки, пожалуйста, обратитесь к реальному продукту

3. После стирки

Раздастся звуковой сигнал или будет отображено на дисплее «Конец» (зависит от модели).

■ Перед каждой стиркой

▲ Рабочее состояние прибора должно быть (0-40) °С окружающей среды. При использовании прибора при 0 °С впускной клапан и дренажная система могут быть повреждены. Если машина находится в условиях ниже 0°C есть большая вероятность, что замерзшие шланги могут выйти из строя и лопнуть. В регионах, в которых возможны морозы, воздействие наружной температуры может негативно сказаться на безопасной работе электронной платы.

▲ Пожалуйста, проверьте этикетки и объяснение использования моющего средства перед стиркой. Используйте не пенящее или менее пенообразующее моющее средство, подходящее для машинной стирки.

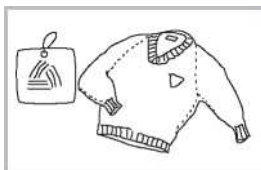

Обращайте внимание на ярлыки на одежде



Уберите посторонние предметы из карманов

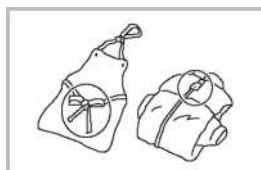

Застегните все молнии

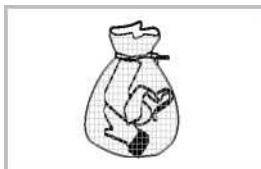

Небольшие/ деликатные вещи сложите в отдельный мешок



Выверните вещи на изнаночную сторону

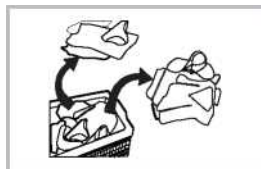

Стирайте вещи каждого типа ткани по-отдельности

▲ Предупреждение!

▲ Стирка только одной единицы одежды может легко вызвать проблемы с полосканием и отжимом, поэтому рекомендуется добавить еще одну или две вещи для стирки.

▲ Не стирайте одежду, пропитанную или со следами керосина, бензина, спирта и других легковоспламеняющихся материалов.

■ Дозатор моющих средств

- I Отсек для предварительной стирки
- II Отсек для основной стирки
-  Отсек для смягчителей, ополаскивателей

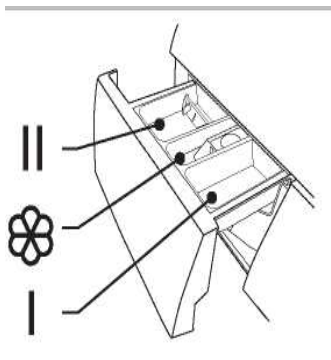

▲ Предупреждение!

- Моющее средство необходимо добавлять только в отсек «I» после выбора предварительной стирки для машин с этой функцией.

Программы	I	II		Программы	I	II	
Быстрая стирка 15'		●	○	Хлопок		●	○
20°C		●	○	Синтетика		●	○
Спортивная одежда		●	○	Смешанная сушка		●	○
Джинсы		●	○	Стирка и Сушка		●	○
Шерсть		●	○	Сушка			
ЭКО 40/60		●	○	Полоскание и отжим		○	
Интенсив		●	○	Отжим			
Стирка и сушка 60'		●	○				

● требуется

○ не обязательно



Внимание!

- ▲ Вязкие моющие средства и/или добавки, перед тем, как налить в емкость, рекомендуется немного разбавить водой, чтобы предотвратить блокировку и переполнение впускного отверстия емкости для моющего средства.
- ▲ Всегда выбирайте подходящий тип моющего средства для различной температуры стирки для наилучшей эффективности стирки при меньшем расходе воды и энергии.

■ Панель управления

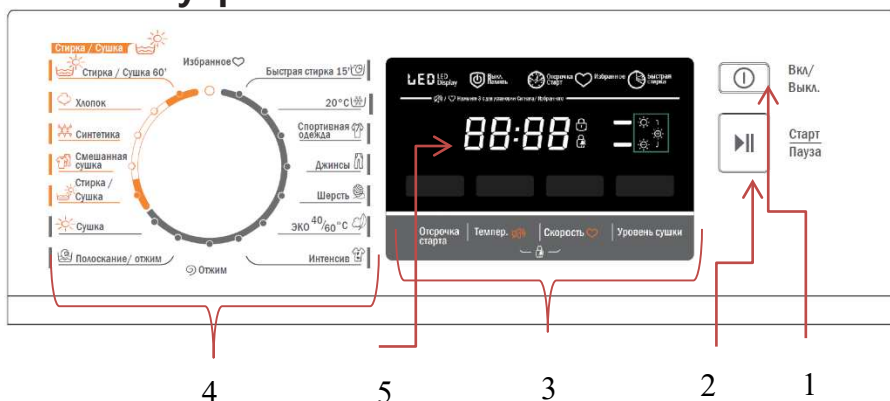

1 – Включение/ Выключение;

2 – Старт/Пауза: нажмите кнопку, чтобы начать или приостановить цикл стирки;

3 – Опции: можно выбрать дополнительные функции, и они будут отображены на дисплее;

4 – Программы: доступны в зависимости от типа белья;

5 – Дисплей: на дисплее отображаются настройки, оставшееся время, параметры настроек, сообщения о состоянии Вашей стиральной машины. Дисплей остается включенным на протяжении всего цикла.

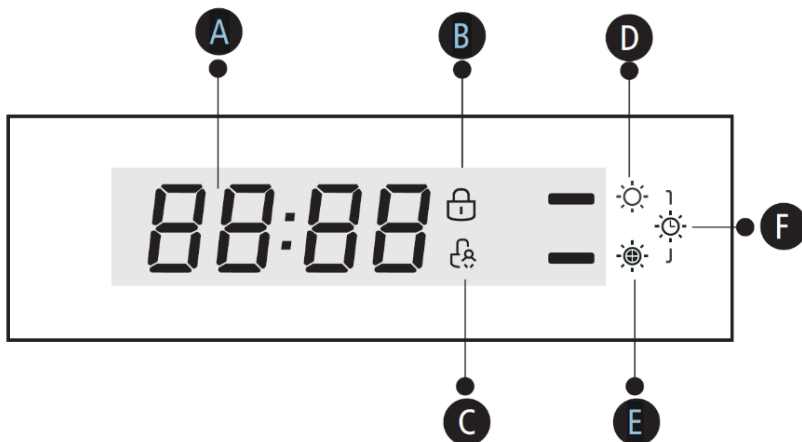

A – Дисплей

Продолжительность стирки	Отсрочка старта
1.25	2 часа
Скорость	Error
100	E30
End	Температура
End	30

B – Блокировка замка

C – Блокировка от детей

D – Обычная сушка

E – Дополнительная сушка

F – Время сушки

■ Опции

Отсрочка старта

Отсрочка старта

Установка функции отсрочки старта:

1. Выберите программу
2. Нажмите кнопку «Отсрочка старта» для выбора времени (диапазон от 0-24 ч)
3. Нажмите кнопку «Старт/Пауза» для подтверждения выбранного времени



Выберете программу Установите время Нажмите на кнопку «Старт/Пауза»

Отмена отсрочки старта:

Нажимайте на кнопку «Отсрочка старта» до тех пор, пока не появится на дисплее 0 ч. Нужно нажимать до начала выбора программы. Если программа уже выбрана, то нажмите на кнопку «Вкл/Выкл.» для отмены.



ВАЖНО!

- Если во время работы прибора произойдет отключение электроэнергии, специальная память сохранит выбранную программу, а после подачи электроэнергии нажмите кнопку «Вкл/Выкл.», и программа продолжит работу.
-



Избранное

Память для наиболее часто используемых программ стирок. После выбора программы и установки всех опций, нажмите кнопку «Скорость» на 3 с перед стартом цикла. По умолчанию стоит «Хлопок».



Добавление белья

Эта операция может быть выполнена во время процесса стирки. Когда барабан все еще крутится и в барабане находится большое количество воды высокой температурой.

Будьте осторожны, дверцу нельзя открывать с применением силы.

Нажмите кнопку «Старт/Пауза» на 3 с для дозагрузки белья.

Пожалуйста, следуйте инструкциям ниже:

1. Подождите, пока барабан не остановит вращение.
2. Дверной замок должен быть разблокирован.
3. Закройте дверь, когда одежда будет доложена и нажмите кнопку «Старт/Пауза».



Нажать кнопку «Старт/пауза»



Догрузите белье



Нажмите кнопку «Старт/пауза»



Уровень сушки

Постоянно нажимайте кнопку «Уровень сушки», чтобы выбрать уровень сушки:
Экстра сушка / Нормальная сушка / Деликатная сушка.



- Экстра сушка: одежду можно будет сразу надеть



- Нормальная сушка



- Сушка по времени – запрограммировать сушку к определенному времени



Внимание!

Советы по сушке:

- одежду можно сушить после отжима для обеспечения качества сушить текстиль, пожалуйста, классифицируйте их в соответствии с их видами и температурой сушки. для синтетики необходимо установить правильное время сушки.

- если Вы хотите гладить одежду после сушки, пожалуйста, то подождите некоторое время.

Чтобы обеспечить качественную сушку тканей, классифицируйте их в соответствии с видами и температурой сушки.

- Для синтетики необходимо установить правильное время сушки.

- Если вы хотите гладить одежду после сушки, пожалуйста, наденьте ее на некоторое время.

Одежда, которая не подходит для сушки:

- Особо деликатные предметы, такие как синтетические занавески, шерстяные и шелковые ткани, одежду с металлическими вставками, нейлоновые чулки, объемная одежда, такую как куртки, покрывала, одеяла, спальные мешки и одеяла, не следует сушить.

- Одежда, наполненная поролоном или материалами, похожими на поролон не должен быть подвергаться машинной сушке.

- ткани, содержащие остатки от лосьонов или лаков для волос, ногтей, растворители или аналогичные растворы не должны подвергаться машинной сушке во избежание образование вредных паров.

Темпер. **Температура.**
 Нажмите кнопку, чтобы отрегулировать температуру (Холодная вода, 20°C, 30°C, 40°C, 60°C, 90°C)

Скорость **Скорость отжима**
 Нажмите кнопку, чтобы изменить скорость.
 1400:0-400-600-800-1000-1200-1400

Программа	Скорость отжима по умолчанию(об/мин)	Программа	Скорость отжима по умолчанию(об/мин)
Быстрая стирка 15'	800	Хлопок	1400
20°C	1000	Синтетика	1200
Спортивная одежда	800	Смешанная сушка	1000
Джинсы	800	Стирка и Сушка	1400
Шерсть	600	Сушка	1400
ЭКО 40/60	1400	Полоскание и Отжим	1000
Интенсив	800	Отжим	1000
Стирка и Сушка 1 ч	1400		

■ Другие функции



Блокировка от детей

Чтобы избежать неправильной эксплуатации детьми.

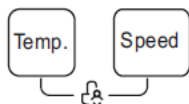

Нажмите кнопки «Темпер.» и «Скорость» на 3 с до звукового сигнала.



Внимание!

Когда блокировка от детей активирована и программа запускается, включается индикатор блокировки от детей. Индикатор Блокировки от детей и оставшееся время на дисплее будет попеременно отображаться через каждые 0,5 с.

Нажмите любые другие кнопки, чтобы индикатор Блокировки от детей начал мигать в течение 3 с. Когда программа завершится, индикатор блокировки от детей и END будут чередуются в течение 10 с в течение 0,5 с. Затем индикатор Блокировки от детей будет мигать в течение 3 с.

- Нажмите и удерживайте две кнопки «Температура» и «Скорость», чтобы снять блокировку от детей, отключить питание, выключить и завершить программу.
- «Блокировка от детей» заблокирует все кнопки, кроме кнопки питания и кнопок Блокировки от детей.
 - Пожалуйста, снимите блокировку от детей, прежде чем выбрать программу и начать стирку.



Отключить звуковой сигнал



Нажмите кнопку «Температура» на 3 с для отключения звука

Для включения звукового сигнала нажмите кнопки еще раз в течение 3 секунд. Настройка будет сохранена до следующего сброса.



Внимание!

После отключения функции зуммера звуки больше не будут активироваться.

■ Программы

Программы доступны в зависимости от типа белья.

Программы	
Хлопок	Подходит для износостойкого текстиля, текстиль из хлопка или
Синтетика	Стирайте синтетические изделия, например: рубашки, пальто, купаж. При стирке трикотажного материала количество моющего средства должно быть уменьшенным из-за его свободной структуры последовательности и легкого формирования пены
Смешанная сушка	Смешанная нагрузка, состоящая из текстиля из хлопка и синтетики.
20°C	20°C по умолчанию, можно выбрать холодную воду.
ЭКО 40/60	По умолчанию 40°C, температура не выбирается, подходит для стирки белья, которое можно стирать при температуре 40°C - 60°C.
Джинсы	Специальная программа для джинсов и джинсовой одежды.
Быстрая стирка 15'	Дополнительная короткая программа. Подходит для слегка загрязненной стирки и небольшого количества белья.
Стирка и Сушка 60'	Для небольшого объема синтетической одежды или рубашек ограничение нагрузки составляет 1 кг (около 4 рубашек). Если у вас срочное деловая встреча, а в шкафу не осталось ни одной чистой рубашки, эта программа поможет Вам. Продолжительность составляет всего 1 час, включая стирку и сушку. Примечание: Большие полотенца или джинсы не подходят для этой программы, они увеличат продолжительность и повлияют на содержание влаги.
Шерсть	Ручная или машинная стирка шерстяных или тканей с большим содержанием шерсти. Особая деликатная программа стирки, предотвращающая усадку, более длительные программные паузы (текстиль лежит в моющем растворе).
Полоскание и отжим	Дополнительное полоскание с отжимом.
Отжим	Дополнительное вращение с возможностью выбирать скорость вращения.

Интенсив	Для увеличения эффекта стирки время стирки увеличивается.
Сушка	Выберите его для сушки белья, температура отличается. Время сушки в зависимости от загрузки.
Стирка и Сушка	Стандартная программа по энергоэффективности.
Спортивная одежда	Подходит для спортивной одежды.
Джинсы	Специальная программа для джинсов и другой джинсовой одежды.

Таблица программ для стирки

Программы	Стирка/Сушка Загрузка (кг)	Температура °C	Время по умолчанию (ч)
Быстрая стирка 15'	2.0	Холодная	0:15
20°C	8.0	20	1:01
Спортивная одежда	4.0	20	0:45
Джинсы	8.0	30	1:35
Шерсть	2.0	40	1:07
ЭКО 40/60	8.0	-	3:35/3:53
Интенсив	8.0	40	3:48
Стирка и Сушка 1 ч	1.0/1.0	Холодная	0:58
Хлопок (сушка)	8.0/6.0	40	3:39
Синтетика (сушка)	4.0/4.0	40	3:18
Смешанная сушка	8.0/6.0	40	1:20
Стирка и сушка	8.0/6.0	40	5:04/5:23
Сушка	-/6.0	-	4:14/4:33
Полоскание и отжим	8.0	-	0:20
Отжим	8.0	-	0:12

Относительно Регламента (ЕС) № 1061/2010

Класс энергоэффективности ЕС: А

Программа энергетических испытаний: Интенсив / Сушка

Интенсив: Скорость: максимальная; Температура: 60°C, Другое по умолчанию.

Сушка: уровень сухого: Экстра сушка. Другое по умолчанию.

• Относительно Регламента (ЕС) 2019/2023,

Класс энергоэффективности стирки ЕС: В

Класс энергоэффективности для мытья и сушки в ЕС: Е для 8,0 кг

Программа энергетических испытаний: ECO 40/60 / Стирка & Сушка.

ECO 40/60: по умолчанию

Половина загрузки для машины 8,0 кг: 4,0 кг.

Четверть загрузки на 8,0 кг машины: 2,0 кг.

Стирка и сушка: уровень сушки: экстра сушка, другое по умолчанию.

Все параметры приведены только для примера. Актуальные параметры могут отличаться от модели к модели.

■ Чистка машинки



Перед началом технического обслуживания, пожалуйста, отключите устройство от сети и закройте кран.

Чистка поверхности

Правильный уход за стиральной машиной может продлить ее срок службы. При необходимости поверхность можно очистить разбавленными неабразивными нейтральными моющими средствами. При наличии излишней влаги на поверхности удалите ее мягкой тканью



Муравьиная кислота и ее разбавленные растворители или эквиваленты запрещены к использованию, также как спирт, растворители или химические продукты и т.д.

Очистка барабана

Ржавчина, оставленная внутри барабана металлическими изделиями, должна быть немедленно удалена с помощью моющих средств, не содержащих хлора.

Не кладите белье в стиральную машину во время чистки барабана.

Чистка дверцы, дверного уплотнителя и стекла.

Протирайте стекло и уплотнитель после каждой стирки, чтобы удалить ворс и пятна. Накопленный ворс — это может привести к протечкам. После каждой стирки убирайте лишние предметы, которые скопились на уплотнителе (Монеты, пуговицы)



Очистка входного фильтра



Важно!

Промывка фильтра в кране

1. Закройте кран.
2. Снимите шланг подачи воды с крана.
3. очистите фильтр.
4. Подсоедините шланг подачи воды.

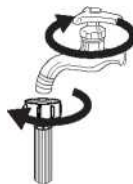

Промывка фильтра в стиральной машине:

1. Снимите впускную трубу с задней стороны машины.
2. Вытащите фильтр с помощью длинных плоскогубцев и установите его обратно после промывки.
3. Используйте кисть для очистки фильтра.
4. Подсоедините впускную трубу.

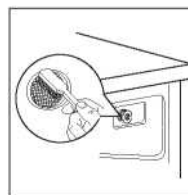
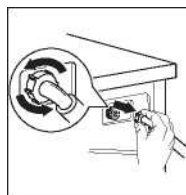

Важно!

- В случае загрязнений, Вы можете вытащить фильтр и промыть отдельно;
- Переподключите, включите кран.

ОЧИСТКА ОТСЕКА ДЛЯ МОЮЩИХ СРЕДСТВ

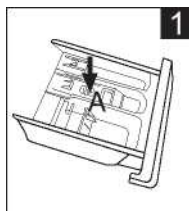

1
Выдвиньте ящик дозатора, нажав кнопку А

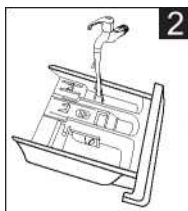

2
Очистите дозатор под водой

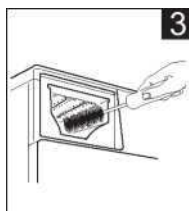

3
Почистите с помощью щетки



4
Вставьте ящик дозатора

1. Нажмите на стрелку на крышке внутри отсека дозатора.
2. Поднимите зажим и снимите отсек и промойте все канавки водой.
3. Установите отсек и задвиньте на исходное место. Не используйте спирт, растворители и другие химические продукты для чистки машины.

Очистка фильтра дренажного насоса

- Будьте осторожны с горячей водой!
- Дайте раствору моющего средства остыть.
- Перед стиркой отсоедините машину, чтобы избежать поражения электрическим током.
- Фильтр дренажного насоса может отфильтровывать пряжу и мелкие посторонние вещества от стирки.
- Периодически очищайте фильтр, чтобы обеспечить нормальную работу стиральной машины.

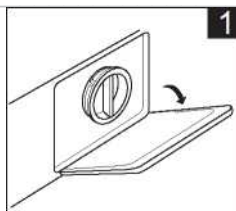

Откройте нижнюю крышку

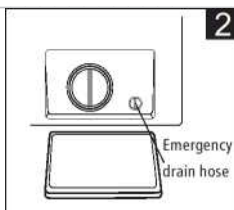

Поверните на 90°, вытащите шланг аварийного слива и снимите крышку шланга

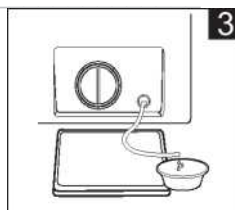

После того, как вода кончится, сбросьте сливной шланг

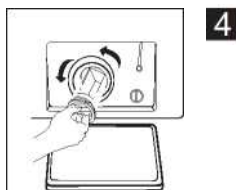

Откройте фильтр, повернув его против часовой стрелки.

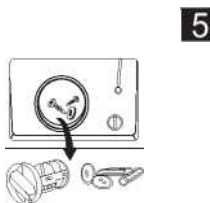

Удалите посторонние вещи

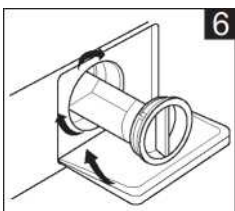

Закройте нижнюю крышку



Внимание!

- Убедитесь, что колпачок клапана и шланг аварийного слива установлены правильно, пластины колпачков должны быть вставлены ровнеь с пластинами отверстий, иначе вода может протечь;
- Некоторые машины не имеют аварийного сливного шланга, поэтому шаги 2 и 3 можно пропустить. Поверните нижнюю крышку, чтобы вода попала в таз или раковину.
- Когда прибор используется и в зависимости от выбранной программы в насосе может быть горячая вода. Никогда не снимайте крышку насоса во время цикла стирки, всегда ждите, пока прибор не завершит цикл и не закончится. При замене крышки убедитесь, что она надежно затянута.

■ УСТРАНЕНИЕ НЕПОЛАДОК

В случае, если прибор не запускается, не работает или останавливается во время работы.

Сначала попробуйте найти решение проблемы, если нет, обратитесь в сервисный центр.

Описание	Причина	Решение
Стиральная машина не запускается	Дверь не закрыта должным образом	Перезапустите после закрытия двери. Проверьте, застряла ли одежда.
Дверца не открывается	Автоматическая защита	Отключите питание, перезапустите прибор
Утечка воды	Соединение между впускной трубой или выпускным шлангом не герметичное	Проверьте и закрепите водопроводные трубы. Очистите выпускной шланг.
Остатки моющего средства в отсеке	Моющее средство намочило, но осталось в отсеке	Очистите и протрите ящик для моющего средства
Индикатор или дисплей не горит	Отсоедините плату питания компьютера, или у жгута есть проблема с подключением	Проверьте, выключено ли питание и правильно ли подключен штепсель
Ненормальный шум		Проверьте, были ли удалены крепления (транспортировочные болты). Убедитесь, что прибор установлен на твердом и ровном полу.

Описание	Причина	Решение
E30	Дверца не закрыта должным образом	Перезапустите после закрытия двери. Проверьте, застряла ли одежда
E10	Проблема с подачей воды во время стирки	Проверьте, не слишком ли низкое давление воды. Выпрямите водопроводную трубу. Проверьте, не блокируется ли фильтр впускного клапана.
E21	Машина сливает воду	Проверьте, не заблокирован ли сливной шланг
E12	Перелив воды	Перезагрузите стиральную машину
EXX	Другое	Пожалуйста, попробуйте запустить прибор еще раз сначала, позвоните в сервисную линию, если все еще есть проблемы

■ Технические характеристики

Рабочий ток	10А
Напор воды	0.05МПа~1 МПа

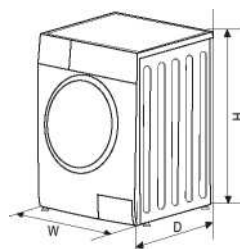

Показатели	Показатели
Напряжение/ Частота	220-240В~,50Гц
Загрузка стирка (кг)	8.0 кг
Загрузка сушки (кг)	6.0 кг
Габаритные размеры (Ш*Г*В)	595*470*850 мм
Вес нетто (кг)	65 кг
Номинальная мощность стирки (Вт)	1900 Вт
Номинальная мощность сушки (Вт)	1300 Вт

ТЕХНИЧЕСКОЕ ОПИСАНИЕ	
Загрузка стирки (кг)	8 кг
Загрузка сушки (кг)	6 кг
Скорость отжима	1400 об/мин
Класс энергоэффективности ^①	A
Энергопотребление в кВт.ч/ за цикл на основе стирки и сушки при полной загрузке на температуре 60°C	5,44 кВт/цикл
Расход воды за цикл при полной загрузке	136 л/ цикл
Годовое энергопотребление (с использованием сушки) ^②	1088 кВт/ год
Годовой расход воды (с использованием сушки) ^②	27200 л/ год
Годовое энергопотребление (без использования сушки) ^③	176 кВт/ год
Годовой расход воды (без использования сушки) ^③	12800 л/ год
Класс энергоэффективности стирки ^④	A
Класс энергоэффективности сушки ^⑤	B
Стандартная программа стирки ^⑥	Интенсив
Энергопотребление Интенсив 60°C при полной загрузке (стирка)	0.88 кВт./ цикл
Расход воды Интенсив 60°C при полной загрузке (стирка)	64 л/ цикл
Оставшееся содержание влаги Интенсив 60°C при полной	53%
Продолжительность программы Интенсив 60°C при полной загрузке (стирка)	310 мин
Энергопотребление Сушки при полной загрузке (сушка)	4.56 кВт./ цикл
Расход воды Сушки при полной загрузке (сушка)	72 л/ цикл
Оставшееся содержание влаги Сушка при полной загрузке (сушка)	0%
Продолжительность программы Сушка при полной загрузке	420 мин
Энергопотребление Хлопок 40°C при частичной загрузке	0.57 кВт./ цикл
Потребление энергии в выключенном режиме	0.5 Вт
Потребление энергии в режиме ожидания	1.0 Вт
Уровень шума стирка	57 дБА
Уровень шума отжим	79 дБА
Уровень шума сушка	62 дБА

Программа для проведения энергетических испытаний: Интенсив; Скорость: Максимальная; Темпер.: 60°C; Остальное по умолчанию.

Параметры	Значение		Параметры	Значение	
Загрузка, кг	сушка ^(b)	6	Габаритные размеры, см	высота	85
	стирка ^(a)	8		ширина	60
Индекс энергоэффективности	стирка ^(a)	60,0	Класс энергоэффективности	глубина	47
	сушка ^(b)	82,0		стирка ^(a)	В
Индекс эффективности стирки	стирка ^(a)	1,04	Эффективность полоскания (г/кг сухое белье)	сушка ^(b)	Е
	стирка+сушка ^(b)	1,04		стирка ^(a)	5,0
Энергопотребление в кВт.ч/ за цикл стирки стирально-сушильной машины, используя программу ЭКО 40/60 в комбинации полной и половинной загрузких. Актуальное энергопотребление будет зависеть от того, как прибор будет использоваться.	0,545		Энергопотребление в кВт.ч/ за цикл стирки и сушки стирально-сушильной машины в комбинации полной и половинной загрузких. Актуальное энергопотребление будет зависеть от того, как прибор будет использоваться.	3,768	
	Расход воды в литрах за цикл для стирально-сушильной машины, используя программу ЭКО 40/60 в комбинации полной и половинной загрузких. Актуальный расход воды будет зависеть от того, как будет использоваться прибор и уровня жесткости воды.			48	Расход воды в литрах за цикл стирки и сушки для стирально-сушильной машины в комбинации полной и половинной загрузких. Актуальный расход воды будет зависеть от того, как будет использоваться прибор и уровня жесткости воды.
Максимальная температура в обработанном текстиле ^(a) °C	полная загрузка	38	Оставшееся содержание влаги ^(a) %	полная загрузка	53
	половинная загрузка	38		половинная загрузка	53
	четверть загрузки	21		четверть загрузки	53
Скорость отжима ^(a) (об/мин)	полная загрузка	1400	Класс энергоэффективности отжима ^(a)	В	
	половинная загрузка	1400			
	четверть загрузки	1400			
Продолжительность программы ЭКО 40/60 (ч:мин)	полная загрузка	3:38	Продолжительность стирки и сушки (ч:мин)	полная загрузка	9:30
	половинная загрузка	2:48		половинная загрузка	6:40
	четверть загрузки	2:48			
Уровень шума при отжиме для ЭКО 40/60 стирки при полной загрузке, дБА	76		Класс шума при отжиме для ЭКО 40/60 стирки при полной загрузке, дБА	В	
Тип	встраиваемый или свободностоящий (соло)		свободностоящий (соло)		
Потребление электроэнергии в выключенном режиме, Вт	0,50		Потребление электроэнергии в режиме ожидания, Вт	1,00	
Потребление электроэнергии при отсрочке старта (Вт) (если применимо)	4,00		Потребление электроэнергии в режиме ожидания (Вт) (если применимо)	н/д	



Внимание!

- Программные установки для тестирования проведены в соответствии с применимым стандартом EN 60456 для стирки.
- Настройка программы для тестирования в соответствии с действующим стандартом EN50229 для стирки и сушки.
- При тестах применялась максимальная скорость отжима.
- Актуальные параметры зависят от фактического использования прибора и могут быть отличными от данных в таблице.
- Тестирование по стандартной программе (сушка), нагрузка состоит из двух частей, которые нужно протестировать: энергопотребление, потребление.

Бытовая стиральная машина оснащена системой управления питанием.

Продолжительность перехода в режим ожидания составляет менее 10 минут.

- Уровень шума стирки/отжима при стандартной стирке и полной загрузке.

Примечания:

- ❶ Класс энергоэффективности - от A (самая высокая эффективность) до D (самая низкая эффективность).
- ❷ Потребление электроэнергии в год рассчитано на основе 220 стандартных циклов стирки при стандартной программе 60°C и 40°C при полной и частичной нагрузке, а также потребление маломощных режимов. Фактическое потребление энергии будет зависеть от того, как прибор будет использоваться.
- ❸ Потребление воды в год на основе 220 стандартных циклов стирки для стандартной программы при 60°C и 40°C при полной и частичной нагрузке. Фактический расход воды будет зависеть от того, как прибор используется.
- ❹ Класс эффективности отжима от G (наименее эффективный) до A (наиболее эффективный).
- ❺ Стандартная программа 60°C и стандартная программа 40°C являются стандартными программами стирки. Эти программы подходят для стирки хлопчатобумажного белья, с обычным загрязнением, и они являются наиболее эффективными при условия совместного потребления электроэнергии и воды для стирки такого типа хлопковое белье. Фактическая температура воды может отличаться от заявленной температуры цикла. Пожалуйста, выберите подходящий тип моющего средства для различных стирок температура, чтобы получить лучшую производительность стирки с меньшим количеством воды и энергопотребление.

Мы продолжаем совершенствовать качество наших приборов для приготовления пищи; возможны изменения без редактирования настоящего руководства. Производитель не несет ответственности за опечатки в буклете.

Страна происхождения – Китай.

Изготовитель: WUXI LITTLE SWAN ELECTRIC Co., Ltd., No.18 South Changjiang RD, New District, Wuxi, Jiangsu, China, 214000

УСИ ЛИТТЛЕ СВАН ЭЛЕКТРИК КО., ЛТД, №18 Саус Чанцзян Род., Нью Дистрикт, Уси, Цзянсу, Китай, 214000

Импортер: ООО "ШМИТ КОМПАНИ" (ИНН/КПП: 9701028836/772201001, ОГРН 1167746066509, Юридический, фактический и почтовый адрес: 109052, г. Москва, ул. Смирновская, д. 25, стр.12, ком. 07)

Организация, уполномоченная на принятие претензий от покупателя:

ООО "ШМИТ КОМПАНИ" (ИНН/КПП: 9701028836/772201001, ОГРН 1167746066509, Юридический, фактический и почтовый адрес: 109052, г. Москва, ул. Смирновская, д. 25, стр.12, ком. 07)

При возникновении гарантийного случая необходимо обращаться в авторизованные сервисные центры. Список авторизованных сервисных центров обслуживания в Вашем городе указан в данном руководстве по эксплуатации. Если в Вашем городе отсутствует авторизованный сервисный центр, Вам следует обратиться в магазин, где Вы приобрели товар.

Получить информацию о сервисном обслуживании в Вашем городе Вы можете по телефонам:

Горячей линии: 8 800 350 14 01

Сервисной поддержке: 8 (499) 113-42-42

WhatsApp: 8 (499) 281-65-87

и на сайте www.schaublorenz.ru

Срок гарантии – 12 месяцев

Срок службы – 5 лет

Дата изготовления – указана на изделии

Настоящая информация является частью сопроводительной технической документации, прилагаемой к товару. Изготовитель постоянно работает над совершенствованием конструкции и технических характеристик выпускаемой продукции.

Изготовитель оставляет за собой право на внесение изменений в конструкцию, оснащение и технические характеристики прибора без предварительного уведомления. Ассортимент выпускаемой продукции

постоянно обновляется и расширяется, информация в настоящем издании может периодически меняться.

По истечении срока службы техника не обслуживается, запасные части не поставляются, авторизованный центр вправе отказать в ремонте. Дальнейшая эксплуатация может повлечь невозможность нормального использования товара. Товар необходимо передать специализированным компаниям, которые занимаются утилизацией данного вида продукции.



Утилизация упаковки

Упаковка изготовлена из экологически чистых материалов, которые можно без ущерба для окружающей среды подвергать переработке, складировать на специальных полигонах для хранения отходов и утилизировать. Упаковочные материалы имеют соответствующую маркировку.

Отслужившее изделие нужно сделать непригодным для использования. Для этого отсоедините прибор от электросети и обрежьте присоединенный кабель, так как он может представлять опасность для играющих детей.

Символ на изделии или его упаковке указывает, что оно не подлежит утилизации в качестве бытовых отходов. Изделие следует сдать в соответствующий пункт приема электронного и электрооборудования для последующей утилизации. Соблюдая правила утилизации изделия, вы можете предотвратить причинение ущерба окружающей среде и здоровью людей, который возможен вследствие неподобающего обращения с подобными отходами. За более подробной информацией об утилизации изделия просьба обращаться к местным властям, в службу по вывозу и утилизации отходов или в магазин, в котором вы приобрели изделие.

